

リーフキッチン突っ張りラック組立説明書

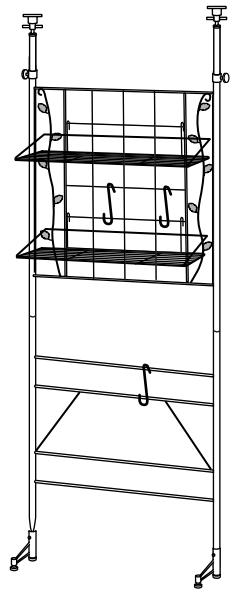

この度はお買い上げいただき誠にありがとうございます。
必ずこの組立説明書をお読みの上、
組立手順通りに正しく組み立てご使用ください。
本取扱説明書を保管し、時々読み返していただき、
末永くご愛用いただきますよう、お願い致します。

完成図



耐荷重
約 3 kg
(棚 1 枚当たり)

組立を始める前に

- 部品の確認 … 組立ての前に部品の名前と部品数が揃っているか確認してください。また組立て中は、部品を紛失しないよう注意してください。
- 組立場所 … 平らなカーペットや、じゅうたん等の表面の柔らかい床の上で組立てください。床などを傷つけないように十分ご注意ください。
- 設置場所 … 設置場所の天井強度を確認してください。
- 用意する物 … プラスドライバー
安定した踏み台 
- 組立のご注意 … 軍手や手袋などで手を保護してから組立てを行ってください。 

注意

- 組立後もネジのゆるみや製品の異常がないか定期点検をして締め直してください。
- 汚れを落とす時は、薄めた中性洗剤で落とし、直ちに乾拭きして下さい。クレンザー・シンナー・ベンジン等は絶対使用しないで下さい。
- 本製品は収納を目的とした商品ですので、それ以外の用途では使用はしないでください。

警告

- 危険ですので傾いた所での使用、片寄った荷重での使用は危険ですとしないでください。
- ストーブやコンロなど火気の近くでのご使用はおやめください。
- 天災等の不可抗力やお客様のお取り扱い上の不注意、不当な修理・改造による事故・破損等の責任は保証いたしません。

品質表示

- 品名：リーフキッチン突っ張りラック
- 品番：ブラウン：KKT-851 ホワイト：KKT-852
- 材質：スチール
- 表面加工：メラミン焼付塗装
- 外形寸法：約 幅 690 × 奥行 230 × 高さ 1940 ~ 2700 (mm)
※フックはサイズに含まれておりません
- 原産国：日本

組立及び品質についてのお問い合わせは

受付時間 AM9:00~PM5:00
(土、日、祝日を除く)
TEL (0256) 35-7405
FAX (0256) 35-5844
コール代 0120(11)7405
川口工器株式会社サービス窓口
品質以外のお問い合わせは、
お買い上げの販売店へご連絡下さい。
〒955-8601
新潟県三条市一ノ門2丁目4番45号
川口工器株式会社
<http://www.kawako.net/>

部品図

必ず組立前に部品名と部品数を確認してください。

①上フレーム × 1

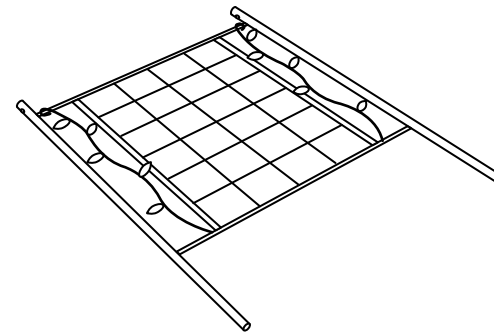

②下フレーム × 1

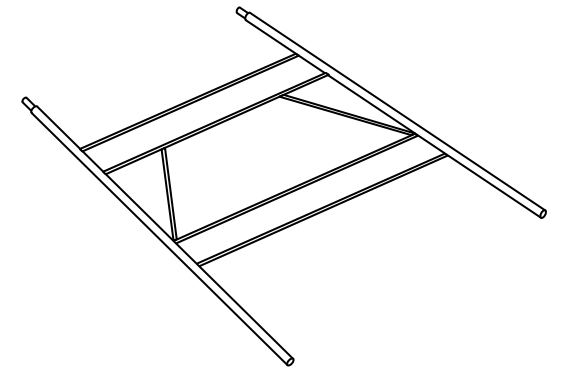

③突っ張りパイプ × 2

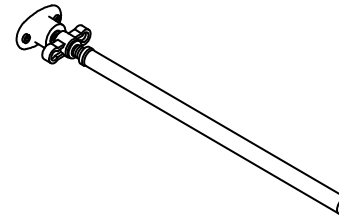

④棚 × 2

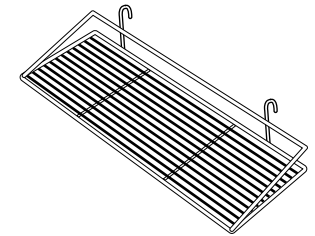

⑤脚 × 2

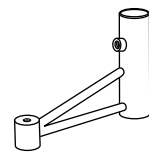

⑥中間リング × 2

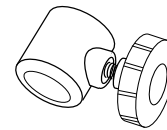

⑦アジャスター × 4

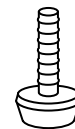

⑧固定ネジ × 2



⑨フック × 3

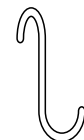

⑩キャップ × 3



突っ張りパイプ伸縮の注意

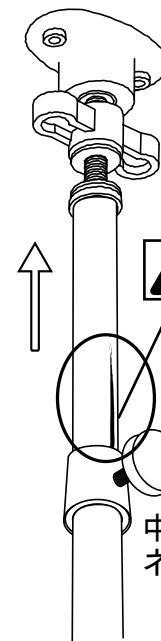

塗装ハガレ

中間リング
ネジ

突っ張りパイプの伸縮の際は必ず中間リングのネジをじゅうぶん緩めてから行き、伸縮の高さを決定してからネジを固定して締め直してください。

中間リングのネジを固定したまま、伸縮を無理に行いますとパイプ塗装を中間リングのネジで削ってしまい、傷を付けてしまいますのでご注意ください。

組立手順

設置前に必ず設置場所の天井強度を確認してください

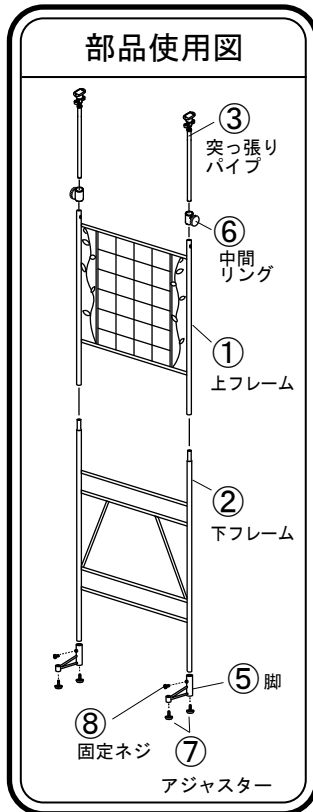

1 突っ張りパイプの取付

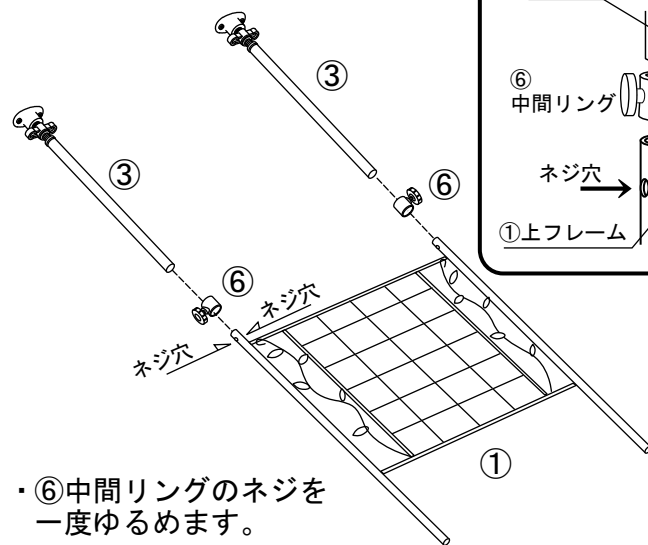

- ・⑥中間リングのネジを一度ゆるめます。
- ・①上フレームのネジ穴と、⑥中間リングのネジ位置を合わせ入れます。
- ・次に、③突っ張りパイプを差し込みます。

中間リングの取り付け方

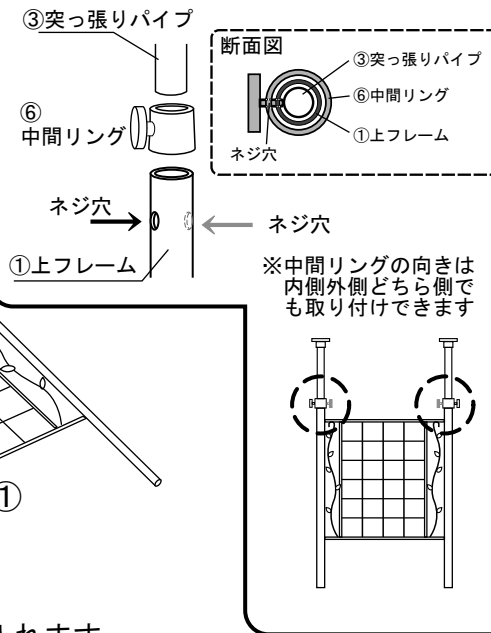

3 設置 固定

- ・商品を設置場所へ移動させます。
- ・図C、脚部のアジャスターと⑧固定ネジを微調整し本体を水平にします。
- ・図A、中間リングを緩め、突っ張りパイプを天井までしっかりと伸ばし中間リングのネジを締めて固定します。
- ・図B、突っ張りパイプ上部を回して更に突っ張らせてしっかりと固定してください。

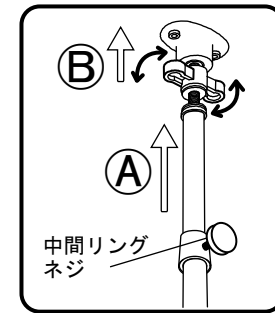

部品図
【突っ張りパイプ伸縮の注意】参照

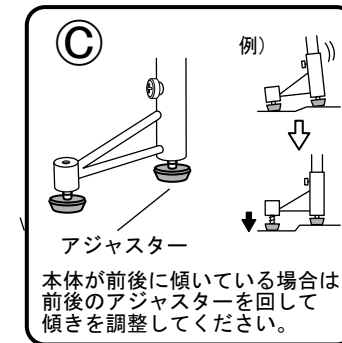

高い場所での作業は必ず安定した踏み台をご用意ください。

2 脚の取付 上、下フレームの接続

- ・⑤脚に②下フレームを図のように差し込み、脚の向きを下フレームに対してできるだけ直角になるように調整し、⑧固定ネジで仮止めします。【脚の取り付け参照】
- ・⑤脚の2ヶ所に⑦アジャスターをまわし入れます。
- ・②下フレームの上部に①上フレームを差し込み接続します。

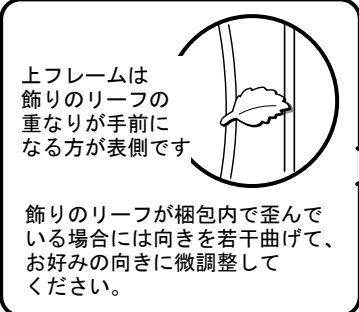

脚の取り付け、調整方法

脚は左右の高さを揃え、向きを調整してから固定ネジで下フレームに仮止めしてください。

高さの調整

左右の高さを合わせます

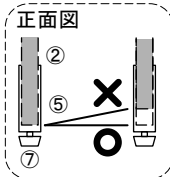

向きの調整

フレームに対して脚はできるだけ直角に取り付けてください。本体の前に物を置くなど、脚を開いて設置する必要がある場合は脚の開きは最小限にしてください。

必ず、使用前に上部突っ張り脚部の強度確認を行い、安全を確認してから使用してください。

上面図

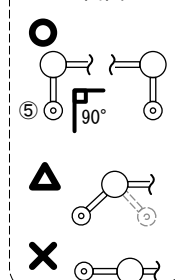

脚の取り付け

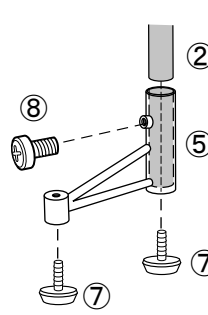

4 棚、フックの取付 完成

- ・全てのネジ、突っ張り部をしっかりと本締めしてください。
- ・④棚2枚をお好みの位置へ掛けます。
- ・⑨フック先端に⑩キャップを3個差し込みます。
- ・お好みの場所へフックを掛けたら完成です。

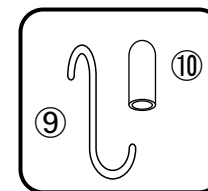

棚設置位置について

側面図

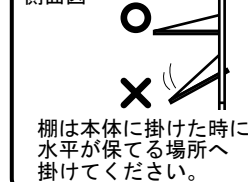

飾りのリーフには棚、フックは掛けられません

ここには棚は取り付けられません

長い間使用しておりますとネジや突っ張り部分が緩んでしまう場合があります。使用中も必ず定期的にネジ・突っ張り部分等の点検を行い、しっかりと締めなおしてください。